

KOMATSU

PC950-11 PC950LC-11



Hydraulikbagger

Motorleistung

405 kW / 551 PS @ 1800 U/min

Betriebsgewicht

PC950-11: 94600 - 97700 kg
PC950LC-11: 96500 - 99800 kg

Löffelvolumen

max. 6,50 m³



Höhere Produktivität

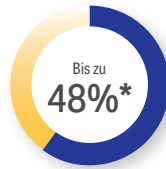

Höhere Kraftstoffeffizienz



*Gesteigerte
Motorleistung*



Motorleistung

405 kW / 551 PS @ 1800 U/min

Betriebsgewicht

PC950-11: 94600 - 97700 kg

PC950LC-11: 96500 - 99800 kg

Löffelvolumen

max. 6,50 m³

* im Vgl. zu PC800/LC-8

Herausragende Einsatzbereitschaft und deutlich gesteigerte Produktivität

Leistungsstark und umweltfreundlich

- Motor gemäß EU Stufe V
- Drei wählbare Betriebsarten für hohe Produktivität und Kraftstoffeffizienz
- Einstellbare Leerlaufabschaltung
- Komatsu-Technologien zur Steigerung der Kraftstoffeffizienz
- Größerer Motorkühler für höhere Kühlleistung

Sicherheit hat Vorrang

- Komatsu SpaceCab™-Fahrerkabine
- KomVision – Kamerasystem für Rundumsicht aus der Vogelperspektive
- Neutralstellungserkennung
- Neue Anschlagösen
- Zusätzlicher Motor-Ausschalter
- LED-Scheinwerfer als Standardausrüstung

Erstklassiger Komfort

- Luftgefederter Bedienplatz
- Geräuscharmes Design
- Großes Breitbild-Monitorsystem mit revolutionärer Benutzerschnittstelle

Maximale Effizienz

- Bis zu 10% höhere Kraftstoffeffizienz
- Exzellente Einsatzflexibilität und Produktivität
- Weiterentwickelte Motorsteuerung
- Weniger Hydraulikdruckverluste
- Unabhängiger Hydraulikkreislauf für den Schwenkantrieb
- System zur Rückgewinnung der Schwenkenergie

Bewährte Komatsu-Qualität

- Von Komatsu entwickelte und produzierte Komponenten
- Verwindungssteife Arbeitsausrüstung, robuster Oberwagen und Laufwerksrahmen
- Flächendeckendes Händlernetzwerk für effizienten Kundendienst

Wartung

- Breite Trittstege rechts und links
- Breiter Trittsteg in der Mitte für Wartungsarbeiten
- Elektrische Fettpresse
- Einfachere Reinigung von Ölkühler, Klimaanlagekondensator und Kraftstoffkühler
- Gekapseltes Motorkühlsystem
- Neues Hydrauliksystem mit Sensor für den Ölfilter
- Langlebige Filter

Komtrax

- Komatsu Wireless Monitoring System
- 4G-Mobilfunktechnik
- Integrierte Kommunikationsantenne
- Mehr Betriebsdaten und höhere Kraftstoffersparnis



Das Wartungsprogramm
für Komatsu-Kunden





Deutlich gesteigerte Produktivität

Der PC950/LC-11 arbeitet schnell und präzise. Der leistungsstarke Komatsu-Motor gemäß EU Stufe V, die neue P+ Betriebsart, der unabhängige Hydraulikkreislauf und das hohe Löffelvolumen ermöglichen eine Produktivitätssteigerung von 60% und eine um 48% höhere Kraftstoffeffizienz im Vergleich zum Vorgängermodell.

Komatsu-Technologien zur Steigerung der Kraftstoffeffizienz

Der Kraftstoffverbrauch des PC950/LC-11 wurde um weitere 10% gesenkt. Ausschlaggebend dafür sind unter anderem die verbesserte Motorsteuerung und die variable Pumpen-Motorsteuerung zusammen mit der elektronischen Vorsteuerung, die sowohl bei einfachen Bewegungen als auch bei Bewegungskombinationen höchste Effizienz und Präzision sicherstellen. Während des Abbremsens von Schwenkbewegungen wird Energie zur Unterstützung des Motors und Reduzierung des Kraftstoffverbrauchs zurückgewonnen.

Einstellbare Leerlaufabschaltung

Um unnötigen Kraftstoffverbrauch, Abgase und Betriebskosten zu reduzieren, schaltet die automatische Leerlaufabschaltung von Komatsu den Motor nach einer voreingestellten Zeitspanne ab. Diese Leerlaufdauer kann auf einen Wert von 5 bis 60 Minuten eingestellt werden. Die im Fahrerhaus auf dem Monitorsystem dargestellte Eco-Anzeige und die Eco-Hinweise unterstützen den Fahrer dabei, die Maschine noch kraftstoffeffizienter zu betreiben.

Leistungsstark und umweltfreundlich

Komatsu-Motor gemäß EU Stufe V

Der neue Komatsu-Motor gemäß EU Stufe V ist produktiv, zuverlässig und effizient. Seine extrem geringen Emissionswerte steigern die Umweltfreundlichkeit. Dieser leistungsstarke Motor trägt zur Reduzierung der Betriebskosten bei und ermöglicht dem Fahrer einen sorgenfreien Betrieb der Maschine.



Heavy-Duty-Abgasnachbehandlung

Die Abgasnachbehandlung kombiniert den Komatsu Dieselpartikelfilter (KDPF) mit einem Modul zur selektiven katalytischen Reduktion (SCR). Das SCR-Modul spritzt eine exakt dosierte Menge AdBlue® ein, das dann die Stickoxide (NOx) der Abgase in Wasser (H₂O) und ungiftigen Stickstoff (N₂) umwandelt. So können die Stickoxid-Emissionen im Vergleich zu einem Motor gemäß EU Stufe IIIB um bis zu 80% reduziert werden.

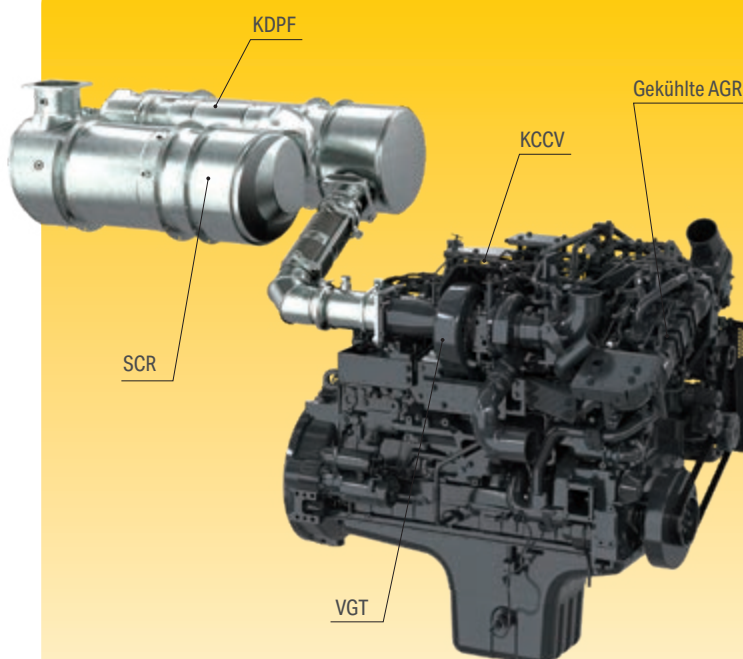
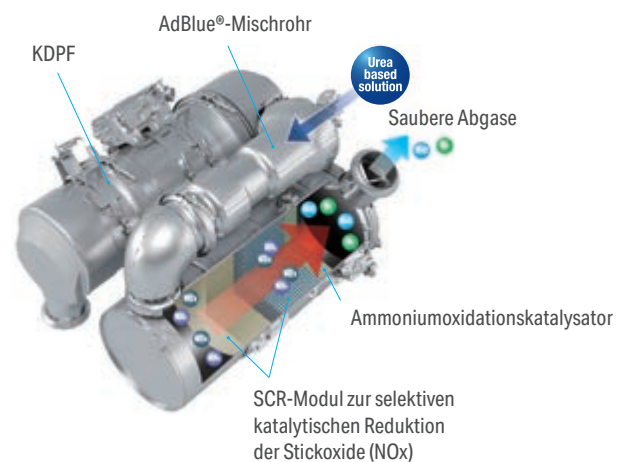

High-Pressure Common Rail (HPCR)

Die Computersteuerung der mehrstufigen Hochdruck-Common-Rail-Kraftstoffeinspritzung sorgt dafür, dass jederzeit nur exakt die benötigte Menge verdichteter Kraftstoff in die Verbrennungskammer gelangt. So wird garantiert, dass der Kraftstoff vollständig verbrennt und saubere Abgase ausgestoßen werden.

Abgasrückführung (AGR)

Die gekühlte Abgasrückführung ist eine marktübliche Komponente der Komatsu-Motoren. Die verbesserte Leistung des AGR-Systems reduziert NOx-Emissionen auf ein Minimum und sorgt gleichzeitig für eine gesteigerte Motorleistung.

Komatsu Kurbelgehäuseentlüftung (KCCV)

Die Abgase des Kurbelgehäuses (sog. Durchblasgase) werden durch den CCV-Filter geleitet. Der aus den Abgasen gefilterte Ölnebel gelangt zurück ins Kurbelgehäuse. Die gefilterten Gase werden der Verbrennung zugeführt.

Turbolader mit variabler Geometrie (VGT)

Der VGT sorgt in jedem Drehzahlbereich und unter jeder Last für den optimalen Luftstrom zur Verbrennungskammer. Das Resultat sind saubere Abgase und gesteigerte Kraftstoffeffizienz bei gleichbleibend hoher Leistung.

Enorme Grabkräfte

Die hohe Motorleistung und das ausgezeichnete Hydrauliksystem ermöglichen dem PC950/LC-11 enorm hohe Losbrechkräfte von bis zu 502 kN und höchste Reißkräfte von bis zu 385 kN.

3 wählbare Betriebsarten

Zusätzlich zu den bisherigen P- und E-Betriebsarten gibt es jetzt auch die neue Betriebsart P+. Der Fahrer kann am Monitorsystem mit nur einem Tastendruck die passendste der drei Betriebsarten auswählen.

Auslegersteuerung ohne Stöße und Vibrationen

Der Auslegerkreislauf ist mit einer Steuerung versehen, die die Stöße bei der Arbeit mit dem Ausleger automatisch reduziert. Dies sorgt für sanftere Ladevorgänge und reduziert Ermüdungserscheinungen beim Fahrer sowie Materialverluste.

Zwei Ausleger-Betriebsarten

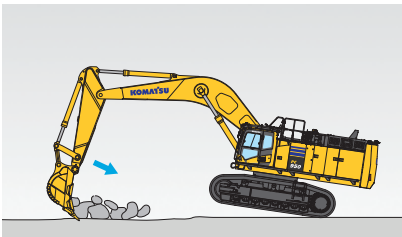

Power-Betriebsart

Der Ausleger verfügt über höchste Grab- und Eindringkräfte.

Neues Hydrauliksystem

Die Maschine ist mit einem elektronisch gesteuerten, geschlossenen Schwenkkreislauf ausgestattet. Die unabhängige Steuerung von Schwenkwerk und Arbeitsausrüstung ermöglicht perfekt abgestimmte Ladevorgänge und sorgt für einen reduzierten Kraftstoffverbrauch sowie höhere Leistung.

Gesteigerte Kühlleistung

Der Aufbau des Motorkühlers wurde optimiert und der Kühler vergrößert. Zusätzlich wird die Kühlleistung durch die neue Form der Abdeckung gesteigert.

Schwenkpriorität

Zwei Schwenkmotoren garantieren schnelle Beschleunigung und kraftvolles Abbremsen der Schwenkbewegungen. Bei eingeschalteter Schwenkpriorität wird die Schwenkfunktion gegenüber der Auslegerfunktion bevorzugt, sodass 180°-Ladespiele wesentlich vereinfacht werden. Ist die Schwenkpriorität abgeschaltet, werden beide Funktionen gleich stark berücksichtigt und ermöglichen einfache Ladespiele über einen Winkel von 90°.

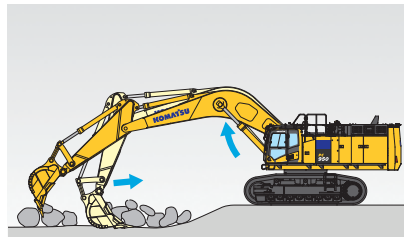

„Sanft“-Modus

Der Ausleger gibt nach, die Maschinenfront wird weniger stark angehoben.





Erstklassiger Komfort

Gesteigerter Komfort

Das Kernstück der breiten SpaceCab™-Fahrerkabine von Komatsu ist der serienmäßige, luftgefederte und beheizbare Fahrersitz mit hoher Rückenlehne und vollständig einstellbaren Armstützen. Er bietet dem Fahrer einen komfortablen Arbeitsplatz, an dem Ermüdungserscheinungen auf ein Minimum reduziert werden. Die großartige Sicht und die ergonomische Auslegung der Bedienelemente tragen erheblich dazu bei, dass der Fahrer mit maximaler Produktivität arbeiten kann.

Komfortable Arbeitsumgebung

Zusätzlich zum Radio, das zur Standardausrüstung des PC950/LC-11 gehört, sind auch ein Audioanschluss sowie Bluetooth® für externe Geräte vorhanden, sodass der Fahrer Musik über die Lautsprecher in der Kabine hören kann. Weiterhin ist die Kabine mit zwei 12 V Steckdosen und einem USB-Anschluss ausgestattet. Die einstellbaren PPC-Joysticks ermöglichen die sichere und präzise Steuerung der Anbaugeräte.

Geräuscharmes Design

Die Hydraulikbagger von Komatsu haben geringste Außengeräuschpegel und sind insbesondere für Arbeiten auf engstem Raum oder innerstädtische Einsätze bestens geeignet. Dank der optimalen Anordnung von Dämmmaterialien liegt der Geräuschpegel im Fahrerhaus auf dem Niveau eines Mittelklasse-PKW.

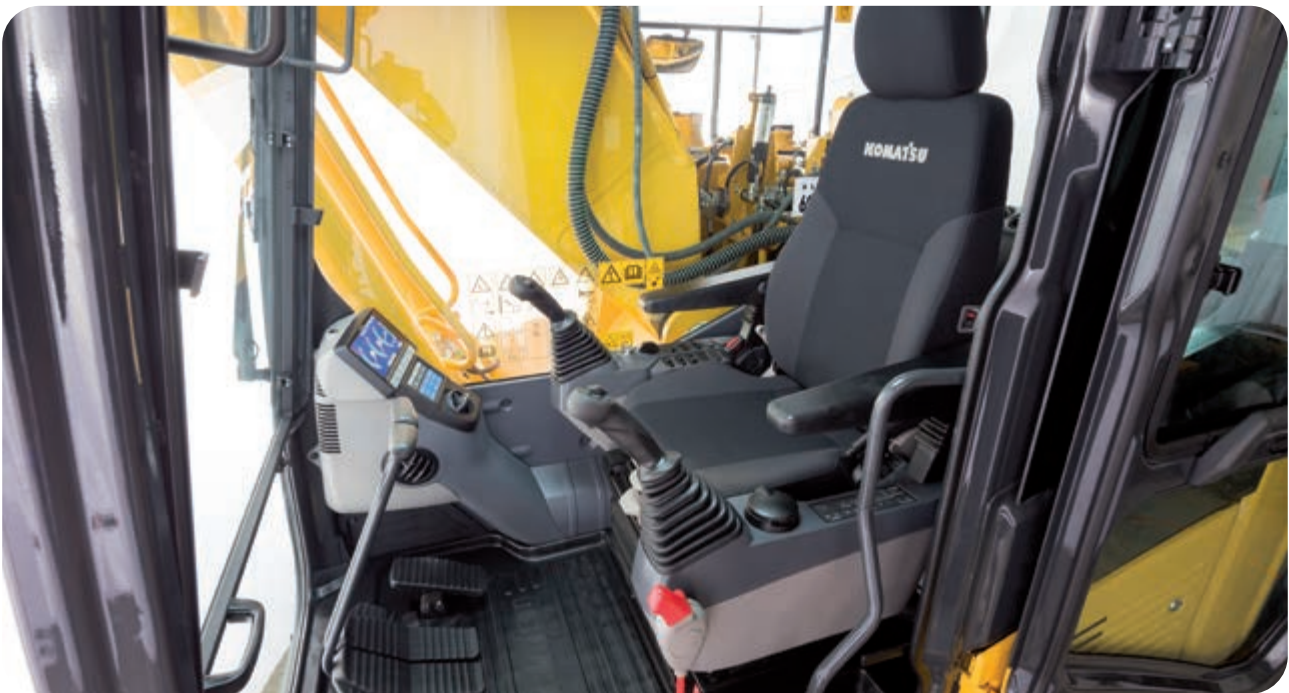

Schiebefenster (links)



USB-Anschluss zum Aufladen von Mobilgeräten



Armstütze mit einfacher Höhenverstellung

Sicherheit hat Vorrang

Sicherer Arbeitsplatz

Die Sicherheitsausrüstung des PC950/LC-11 von Komatsu entspricht den neuesten Sicherheitsnormen und minimiert das Risiko für Personen in der Kabine und im Umfeld der Maschine. Die Neutralstellungserkennung für die Joysticks für Laufwerk und Arbeitsausrüstung erhöht die Sicherheit auf der Baustelle – so wie auch die Kontrollanzeige des Sicherheitsgurts, der akustische Fahralarm und der zusätzliche Motor-Ausschalter. Die hochverschleißfesten Trittplächen mit rutschfester Oberfläche sorgen langfristig für höchste Sicherheit.



Alle Scheinwerfer standardmäßig mit LEDs



Anschlagösen für die Sicherung mit Auffanggurt



Sichere Wartung

Rotierende oder heiße Komponenten des Motors sind gegen unabsichtliches Berühren geschützt. Dank der Trennung von Motor- und Pumpenraum kann im Fall eines Schlauchbruchs kein Öl auf den betriebsheißen Motor spritzen. Die breiten Trittstege in der Mitte und an den Seiten sowie die extrem robusten Handläufe tragen dazu bei, dass Wartungsarbeiten – entsprechend der Komatsu-Tradition – höchst effizient und mit maximaler Sicherheit durchgeführt werden können.



Komatsu SpaceCab™-Fahrerkabine

Die Kabine hat röhrenförmige Verstärkungen in der Kabinenstruktur, die eine hohe Festigkeit bieten und bei einem Unfall die Aufprallenergie bestmöglich abfangen. Auch bei einem Überschlag der Maschine bleibt ein angeschnallter Fahrer im sicheren Bereich. Die einteilige Frontscheibe aus Sicherheitsglas (ECE 43R) mit OPG-Dachschutz und schwenkbarem Frontschutz gehören zur Standardausrüstung.



KomVision

Dank KomVision hat der Fahrer jederzeit den unmittelbaren Sicherheitsbereich rund um die Maschine im Blick. So kann er sich auch bei schlechten Sichtverhältnissen voll und ganz auf den Einsatz konzentrieren. KomVision stellt neben verschiedenen Kameraansichten eine permanent verfügbare Draufsicht aus Vogelperspektive zur Verfügung.



Eine revolutionäre Benutzerschnittstelle

Über die weiterentwickelte Benutzerschnittstelle lassen sich wichtige Informationen jetzt noch schneller und einfacher finden. Die für den jeweiligen Einsatz beste Standardanzeige lässt sich einfach durch Drücken der Taste F3 wählen.

Breitbild-Monitorssystem

Das Breitbild-Monitorssystem überzeugt mit seiner extrem einfachen, intuitiven Bedienung. Es lässt sich individuell einstellen, verfügt über eine Oberfläche mit 26 Sprachen und ermöglicht direkten und unkomplizierten Zugang zu einer Vielzahl an Funktionen und Betriebsinformationen über einfache Multifunktionstaster. Das Bild der Rückfahrkamera und eine AdBlue®-Füllstandsanzeige sind in die Standardanzeige integriert.

Geringere Betriebskosten

Die Informations- und Kommunikationstechnologie von Komatsu unterstützt Betreiber und Fahrer bei der effizienten Durchführung von Einsätzen und trägt so zur Senkung der Betriebskosten bei. Gleichzeitig wird die Zufriedenheit der Kunden und die Wettbewerbsfähigkeit der Produkte gesteigert.

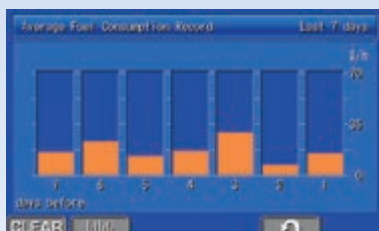

Kraftstoffverbrauchshistorie



Eco-Anzeige, Eco-Hinweise und Kraftstoffanzeige

Operation Record (10Day)	
Working Hours (Excavator Dig)	0.2 h
Average Fuel Consumption	23.0 l/h
Actual Working Hours	0.1 h
Avg Fuel Consumption (Actual Working)	23.0 l/h
Fuel Consumption	7 l
Idle Time	0.1 h

Schnelle Übersicht über die Einsatzberichte

Eco-Indicator Record (10Day)	
Long Time Engine Idling Event	1
Hydraulic Pressure Not Met Event	1
Economy Mode Recommended	0
Travel at Reduced Top Speed Recommended	0
Operational Advice	
Avoiding Unnecessary Hydraulic Relief Pressure is Effective to Save Fuel	

Übersicht über Eco-Anzeigen

Maintenance	Interval	Remain
Air Cleaner Cleaning / Change	—	—
Engine Oil Change	500 h	483 h
Engine Oil Filter Change	500 h	483 h
Fuel Main Filter Change	1000 h	983 h
Fuel Pre-Filter Change	500 h	483 h

Wartungsinformationen

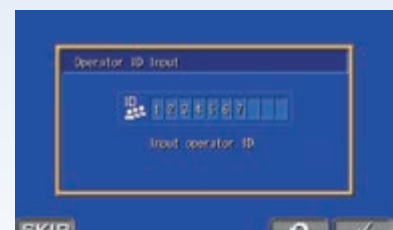

Fahreridentifikation

Informations- und Kommunikationstechnologie



Information

Sie erhalten schnelle Antworten auf alle Fragen, die Ihre Maschinen betreffen: Was machen diese gerade, wann sind sie im Einsatz, wo befinden sie sich, wie können sie effizienter eingesetzt werden und wann steht die nächste Wartung an? Per drahtloser Kommunikationstechnologie (Satellit, GPRS oder 4G – je nach Modell) gelangen die Daten der Maschine auf den Computer und zum Distributor, der so stets informiert ist und für Expertenanalysen und Rückmeldung zur Verfügung steht.

Komfort

Mit Komtrax lässt sich eine Flotte bequem über das Internet verwalten – egal, wo man sich gerade befindet. Die ausgewerteten Daten werden zusammengefasst und übersichtlich in Form von Karten, Listen oder Diagrammen dargestellt. Dies ermöglicht es, eventuellen Wartungsbedarf vorzusehen, rechtzeitig Ersatzteile zu beschaffen und eine Fehlersuche durchzuführen, noch bevor die Komatsu-Techniker am Einsatzort eintreffen.



Der Weg zu maximaler Produktivität

Komtrax nutzt das Modernste, was die Wireless Monitoring Technologie zu bieten hat. Das System ist kompatibel mit PC, Smartphone oder Tablet, liefert eine Vielzahl an Informationen und ebnet damit den Weg für Spitzenleistungen eines gesamten Maschinenparks. Durch vorausschauende Planung präventiver Wartungsmaßnahmen lässt sich die Effizienz eines Unternehmens mit Komtrax erheblich steigern.

Wissen ist Macht

Die detaillierten Informationen, die Komtrax rund um die Uhr zur Verfügung stellt, ermöglichen eine bessere tägliche und langfristige Einsatzplanung – und dies ohne zusätzliche Kosten. Probleme werden erkannt, bevor sie auftreten, Wartungseinsätze können aufeinander abgestimmt und Stillstandzeiten auf ein Minimum reduziert werden. So sind die Maschinen immer da, wo sie hingehören: im Einsatz auf der Baustelle.



Einfache Wartung

Einfacher Wartungszugang

Wartungspunkte sind zentral angeordnet und über die Trittstege an den Seiten und in der Mitte einfach zu erreichen. Die vordere Motorhaube lässt sich für den Zugang zu den Nebenaggregaten weit öffnen. Der standardmäßige Trittsteg auf der rechten Seite ermöglicht eine sichere Wartung der Kühlung.

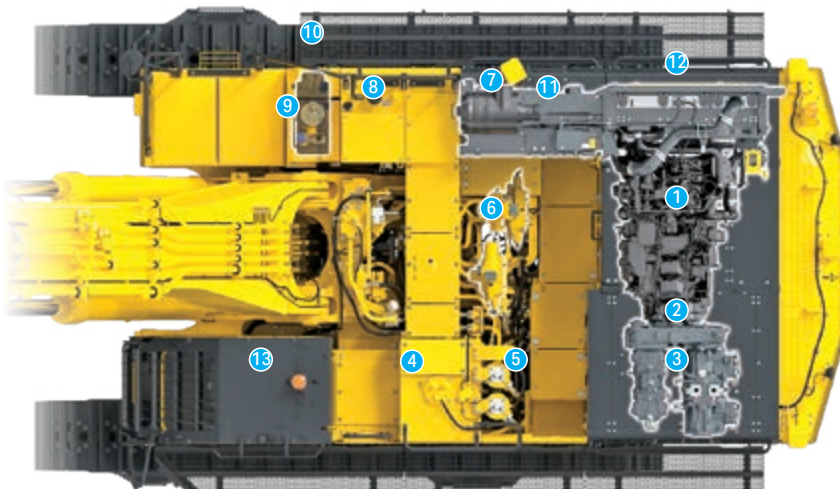

- | | |
|---------------------|------------------|
| 1 Motor | 8 Kraftstofftank |
| 2 PTO | 9 AdBlue®-Tank |
| 3 Hydraulikpumpe | 10 AdBlue®-Pumpe |
| 4 Hydrauliköltank | 11 Ölkühler |
| 5 Hydraulikölfilter | 12 Kühlsystem |
| 6 Steuerblock | 13 Fahrerkabine |
| 7 Luftfilter | |

Geringerer Wartungsaufwand

Dank der Hochleistungsbatterien muss keine Batterieflüssigkeit nachgefüllt werden und die elektrische Fettpresse mit Anzeige vereinfacht das Abschmieren. Zudem kann der Kühlerlüfter in den reversierenden Betrieb umgeschaltet werden, in dem er sich zur Reinigung mit maximaler Geschwindigkeit dreht. Das Wechselintervall für den Hydraulikölfilter wurde um das 2,5-fache gesteigert und beträgt nun 2500 Stunden.

Zentrale Wartungspunkte

Komatsu hat den PC950/LC-11 mit einfach zu erreichenden Wartungspunkten ausgestattet, um Wartung und Überprüfung der Maschine so schnell und einfach wie möglich zu gestalten. Der schwenkbar gelagerte Klimaanlagenkühler und die nebeneinander angeordneten Motor-, Ladeluft- und Hydraulikölkühler ermöglichen eine einfache und schnelle Reinigung der Kühlflächen.

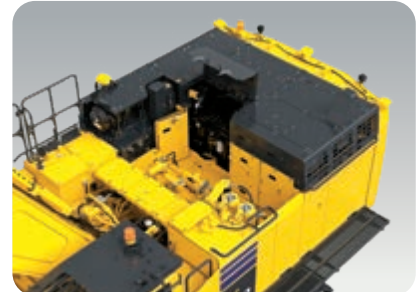

Breiter Trittsteg in der Mitte für Wartungsarbeiten



Trittsteg auf der rechten Seite



Zentral angeordnete Filter



Der AdBlue®-Tank ist in der vorderen Treppe installiert. Die integrierte Arbeitsfläche vereinfacht das Nachfüllen von AdBlue®.



Kühlsystem

Die schwenkbar gelagerten Klimaanlagekühler und Motorkühler ermöglichen einfachen Zugang und schnelle Reinigung aller Hauptkomponenten. Das gekapselte Motorkühlsystem ist noch effizienter geworden. Es kann so lange wartungsfrei arbeiten, bis die Kühlflüssigkeit ausgetauscht werden muss.

Komatsu Care

Komatsu Care gehört zur Standardausrüstung Ihrer neuen Maschine von Komatsu. Das Wartungsprogramm beinhaltet die planmäßige Wartung Ihrer Maschine, durchgeführt von Komatsu-geschulten Technikern, unter Verwendung von Komatsu-Originalteilen. Je nach verbautem Motor ist ebenfalls eine verlängerte Gewährleistung für den Komatsu Dieselpartikelfilter (KDPF) oder das Komatsu SCR-Modul zur selektiven katalytischen Reduktion enthalten. Weitere Informationen und Vertragsbedingungen erhalten Sie von Ihrem Komatsu-Distributor.

Flexible Gewährleistung

Mit dem Kauf einer Komatsu-Maschine erhalten Sie Zugang zu einer Vielzahl an Serviceprogrammen. Beispielsweise bietet unsere flexible Gewährleistung entsprechend Ihren individuellen Anforderungen erweiterte Gewährleistungsoptionen für Maschine und Komponenten, sodass geringere Betriebskosten anfallen.

Anzeige von Wartungsinformationen

Das Multifunktionsmonitorsystem versorgt den Fahrer mit Wartungs- und Service-Informationen, z.B. dazu, dass ein Ölfilter ausgetauscht werden muss oder Unregelmäßigkeiten aufgetreten sind.

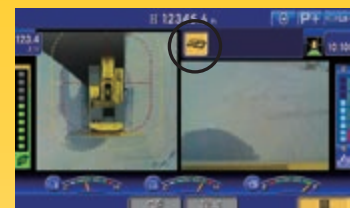

Wartungswarnleuchte

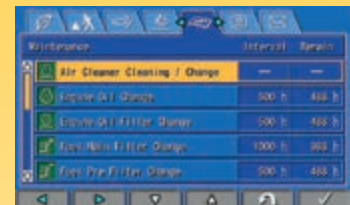

Wartungsbildschirm

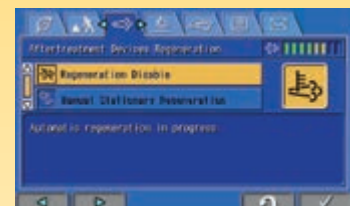

Regenerationsanzeige für den KDPF



AdBlue®-Füllstand und Nachfüllhinweis

Bewährte Komatsu-Qualität

Robuste Komatsu-Bauweise

Extrem robuste Bauweise, lange Haltbarkeit, höchste Sicherheit und exzellenter Kundendienst – für diese Werte steht jede Komatsu-Maschine. Daher werden alle Hauptkomponenten des PC950/LC-11 von Komatsu entwickelt und hergestellt. Entscheidende Maschinenfunktionen sind perfekt aufeinander abgestimmt, um sehr zuverlässige und produktive Maschineneinsätze garantieren zu können.

Flächendeckendes Netzwerk für effizienten Kundendienst

Das flächendeckende Händlernetzwerk von Komatsu bietet exzellenten Service und unterstützt Kunden beim erfolgreichen Flottenmanagement. An Kundenwünsche angepasste Wartungspakete und kürzeste Lieferzeiten von Ersatzteilen sorgen für höchste Produktivität und Leistungsfähigkeit Ihrer Komatsu-Maschine.



Das verstärkte Laufwerk bietet eine maximale Lebensdauer auch im härtesten Felseinsatz.

Filtersystem

Der PC950/LC-11 ist serienmäßig mit einem optimalen Filtersystem ausgerüstet. In-Line-Hochdruckfilter vor dem Ausgang jeder Hauptpumpe verhindern wirkungsvoll das Eindringen von Schmutz in den Hydraulikkreislauf.

Verstärkter Ausleger und Stiel

Ausleger und Stiel sind durch die großen Materialquerschnitte, verstärkte Gussteile etc. extrem belastbar und verwindungssteif. Hochverschleißfeste Verstärkungen am Stielende bieten Schutz vor Beschädigungen durch das Verladematerial.

Zuverlässiges elektrisches System

Das elektrische System ist mit verstärkten, hitzebeständigen Kabelbäumen ausgestattet, die eine größere mechanische Belastbarkeit und somit eine längere Lebensdauer aufweisen. Der Hauptschalter für die Elektrik ermöglicht einen einfachen Neustart nach Problemen oder Reparaturen.



Die Funktion zur Erkennung eines verstopften Rücklauffilters zeigt an, wenn ein Austausch erforderlich ist, und verhindert Schäden am Hydrauliksystem.





Technische Daten

Motor

Modell	Komatsu SAA6D140E-7
Typ	wassergekühlter 4-Takt-Niederemissionsmotor mit Common-Rail-Direkteinspritzung und Turbolader mit Ladeluftkühlung
Motorleistung	
bei Nenndrehzahl	1800 U/min
ISO 14396	405 kW / 551 PS
ISO 9249 (netto)	401 kW / 545 PS
Zylinderzahl	6
Bohrung × Hub	140 × 165 mm
Hubraum	15,24 l
Luftfiltertyp	Zweifach-Trockenluftfilter mit Zyklon-Vorfilter, automatischer Staubaustragung und Verschmutzungsanzeige auf der Bedienkonsole
Kühlung	Kühlerlüfter in Saugausführung mit Kühlerschutzgitter
Kühlerlüfter	hydraulisch, umkehrbar
Kraftstoff	Diesekraftstoff gemäß EN 590 Klasse 2/Grade D. Paraffinischer Kraftstoff (HVO, GTL, BTL) gemäß EN 15940:2016.

Hydrauliksystem

Typ	OLSS (Open Center Load Sensing System)
Hauptpumpe	3 regelbare Schrägscheiben-Kolbenpumpen für Ausleger, Stiel, Löffel, Schwenk- und Fahrtrieb
Max. Fördermenge	1206 l/min
Schwenkwerk-Pumpe	674 l/min
Einstellungen Überdruckventile	
Standard	350 kg/cm ²
Fahrtrieb	350 kg/cm ²
Schwenken	275 kg/cm ²
Vorsteuerkreis	30 kg/cm ²
Hydraulikzylinder (Anzahl Zylinder – Bohrung × Hub × Durchmesser Kolbenstange)	
7,1 m Ausleger	2 – 210 mm × 2083 mm × 150 mm
2,9 m Stiel	2 – 185 mm × 1671 mm × 120 mm
Löffel	1 – 225 mm × 1658 mm × 160 mm
8,4 m Ausleger	2 – 210 mm × 2083 mm × 150 mm
3,7 m Stiel	2 – 170 mm × 1936 mm × 120 mm
Löffel	1 – 185 mm × 1893 mm × 130 mm

Füllmengen

Kraftstofftank	1045 l
Kühlsystem	92,5 l
Motoröl	53,0 l
Schwenkantrieb	24 × 2 l
Hydrauliköltank	540 l
Endantrieb (je Seite)	22,0 l
AdBlue®-Tank	62,2 l

Schwenkwerk

Typ	2 Hydraulikmotoren
Schwenkarretierung	Scheibenbremse im Ölbad
Schwenkgeschwindigkeit	6,8 U/min
Schwenkmoment	322 kN
Schmierung Drehkranz	Fettbad
Untersetzung	Planetengetriebe

Fahrtrieb und Bremsen

Steuerung	2 Bedienelemente/Pedale ermöglichen die getrennte Ansteuerung beider Ketten
Antriebssystem	hydrostatisch
Fahrtrieb	2 Automatik-Fahrstufen
Steigvermögen	70%, 35°
Max. Fahrgeschwindigkeiten	
Lo / Hi	2,7 / 4,0 km/h
Max. Zugkraft	670 kN (68300 kg)
Bremssystem	hydraulisch

Laufwerk

Bauweise	H-Rahmen mit Laufwerkrahmen in Kastenbauweise
Laufwerke	
Typ	vollständig abgedichtet
Bodenplatten (je Seite)	48 (PC950-11), 52 (PC950LC-11)
Kettenspannung	hydraulisch
Rollen	
Laufrollen (je Seite)	8 (PC950-11), 9 (PC950LC-11)
Stützrollen (je Seite)	3

Umwelt

Motoremissionen	gemäß europäischer Abgasnorm EU Stufe V und EPA Tier 4 final
Geräuschpegel	
LwA Umgebung	109 dB(A) (2000/14/EC Stufe II)
LpA Fahrerohr	73 dB(A) (ISO 6396 dynamischer Test)
Vibrationspegel (EN 12096:1997)	
Hand-Arm-Vibrationen	≤ 2,5 m/s ² (Unsicherheit K = 0,11 m/s ²)
Ganzkörper-Vibrationen	≤ 0,5 m/s ² (Unsicherheit K = 0,26 m/s ²)
Enthält fluoriertes Treibhausgas HFC-134a (GWP 1430). Gasmenge 1,3 kg, CO ₂ Äquivalent 1,86 t	

PC950-11 / Betriebsgewicht (ca.)

Zweistegbodenplatten	2,9 m Stiel / 7,1 m Ausleger / 5,8 m ³ Löffel (5930 kg)		3,7 m Stiel / 8,4 m Ausleger / 4,0 m ³ Löffel (4590 kg)	
	Betriebsgewicht	Bodendruck	Betriebsgewicht	Bodendruck
650 mm	95900 kg	1,46 kg/cm ²	94600 kg	1,44 kg/cm ²
750 mm	96600 kg	1,27 kg/cm ²	95300 kg	1,23 kg/cm ²
900 mm	97700 kg	1,07 kg/cm ²	96400 kg	1,06 kg/cm ²

Betriebsgewicht inklusive Ausleger, Stiel, Löffel, Fahrer, Schmier- und Kühlmittel, vollem Kraftstofftank und Standardausrüstung.

PC950LC-11 / Betriebsgewicht (ca.)

Zweistegbodenplatten	2,9 m Stiel / 7,1 m Ausleger / 5,8 m ³ Löffel (5930 kg)		3,7 m Stiel / 8,4 m Ausleger / 4,0 m ³ Löffel (4590 kg)	
	Betriebsgewicht	Bodendruck	Betriebsgewicht	Bodendruck
650 mm	97800 kg	1,35 kg/cm ²	96500 kg	1,13 kg/cm ²
750 mm	98600 kg	1,17 kg/cm ²	97300 kg	1,16 kg/cm ²
900 mm	99800 kg	0,99 kg/cm ²	98500 kg	0,98 kg/cm ²

Betriebsgewicht inklusive Ausleger, Stiel, Löffel, Fahrer, Schmier- und Kühlmittel, vollem Kraftstofftank und Standardausrüstung.

Max. Löffelvolumen und -gewicht	PC950-11	PC950-11	PC950LC-11	PC950LC-11
Länge Stiel / Ausleger	2,9 m - 7,1 m	3,7 m - 8,4 m	2,9 m - 7,1 m	3,7 m - 8,4 m
Schüttgewicht bis zu 1,4 t/m ³	7,2 m ³ 5820 kg	4,8 m ³ 4180 kg	7,2 m ³ 5820 kg	4,8 m ³ 4180 kg
Schüttgewicht bis zu 1,6 t/m ³	6,5 m ³ 5500 kg	4,4 m ³ 3860 kg	6,5 m ³ 5500 kg	4,4 m ³ 3860 kg
Schüttgewicht bis zu 1,8 t/m ³	5,8 m ³ 5460 kg	4,0 m ³ 3700 kg	5,8 m ³ 5460 kg	4,0 m ³ 3700 kg
Schüttgewicht bis zu 1,8 t/m ³			6,5 m ³ *	5370 kg

* Füllfaktor 90%

PC950/LC-11 / Losbrech- und Reißkraft (ISO)

Stiellänge	2,9 m	3,7 m
Stiel-Reißkraft	385 kN	310 kN
Losbrechkraft	502 kN	403 kN

Abmessungen & Arbeitswerte

Abmessungen	PC950-11	PC950LC-11
A Gesamtbreite des Oberwagens (inkl. Trittsteg und Spiegel)	4680 mm	4680 mm
B Höhe bis Oberkante Auspuffrohr	4225 mm	4225 mm
Höhe bis Oberkante Motorhaube	3930 mm	3930 mm
C Gesamtlänge der Basismaschine	7595 mm	7855 mm
D Hecklänge	4625 mm	4625 mm
Heckschwenkradius	4690 mm	4690 mm
E Bodenfreiheit unter Gegengewicht	1640 mm	1640 mm
F Höhe bis Oberkante Handläufe	4345 mm	4345 mm
G Bodenfreiheit	890 mm	890 mm
H Abstand (Mitte Leitrad - Mitte Turas)	4600 mm	5120 mm
I Laufwerkslänge	5940 mm	6460 mm
J Spurweite	3530 mm	3530 mm
K Bodenplattenbreite	650, 750, 900 mm	650, 750, 900 mm
L Gesamtbreite des Unterwagens mit 650 mm Bodenplatten	4180 mm	4180 mm
Gesamtbreite des Unterwagens mit 750 mm Bodenplatten	4280 mm	4280 mm
Gesamtbreite des Unterwagens mit 900 mm Bodenplatten	4430 mm	4430 mm

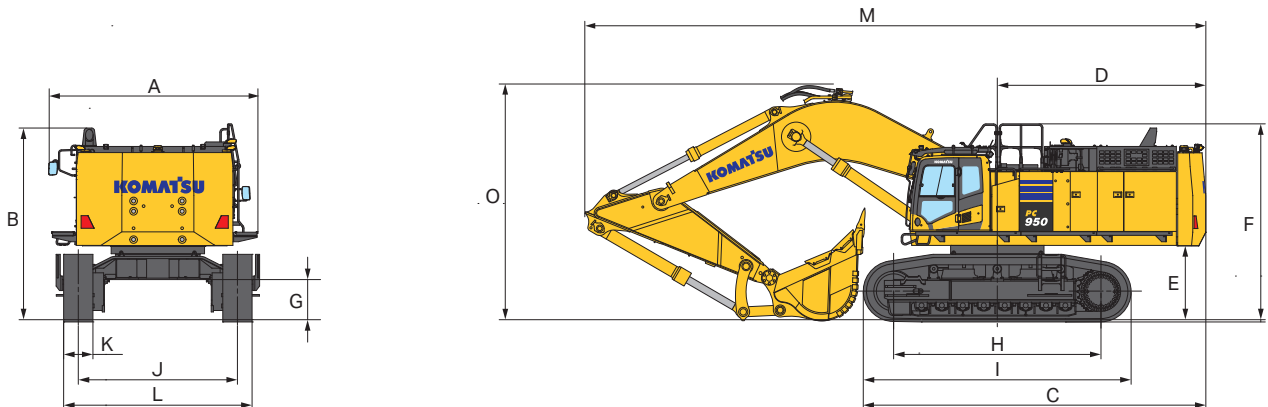

Transportabmessungen	7,1 m Ausleger	8,4 m Ausleger
Stiellänge	2,9 m Stiel	3,7 m Stiel
M Transportlänge	13760 mm	14740 mm
O Höhe bis Oberkante Ausleger	5170 mm	5280 mm

Arbeitsbereich

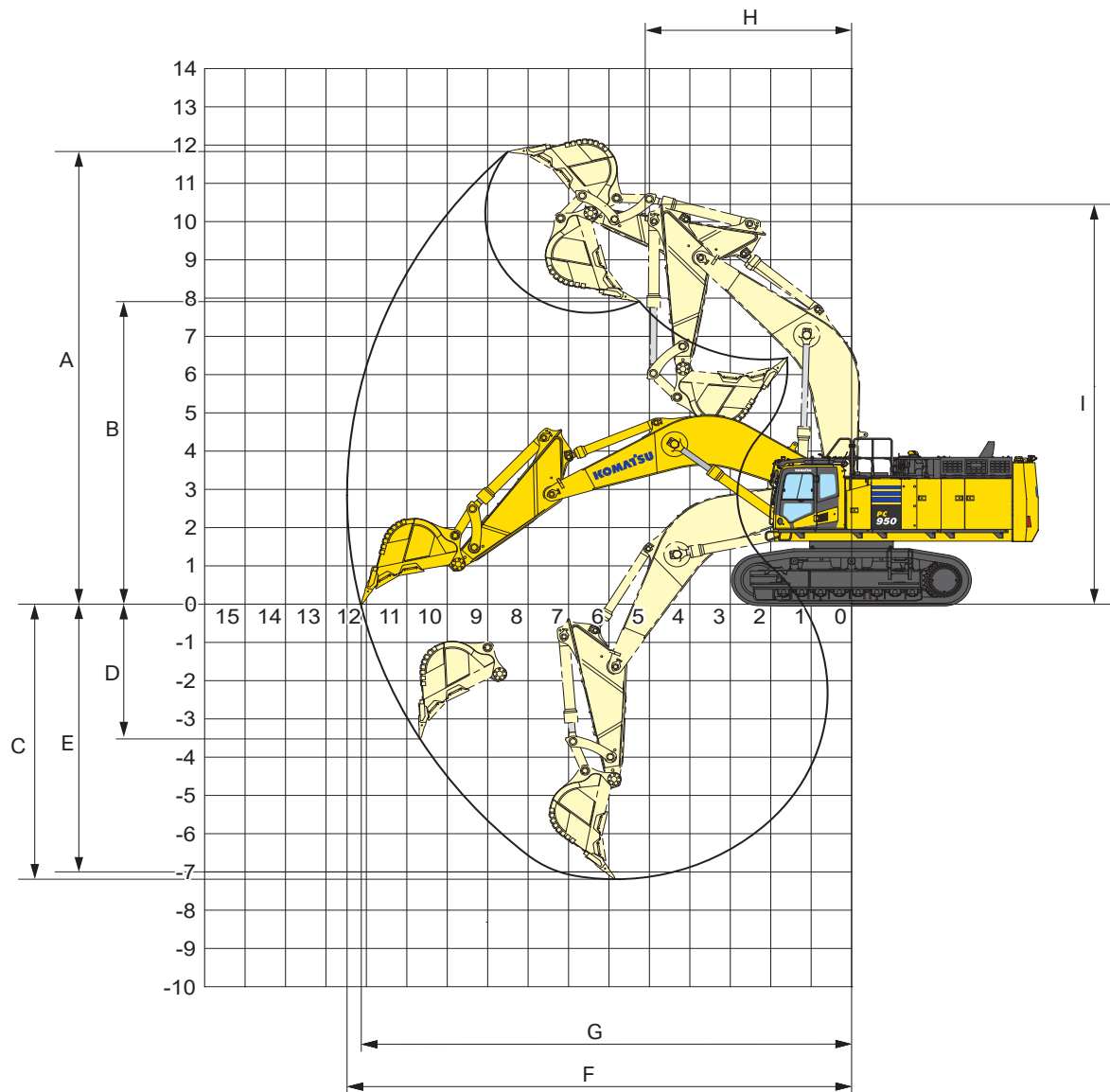

Arbeitsbereich

Stiellänge	7,1 m Ausleger	8,4 m Ausleger
	2,9 m Stiel	3,7 m Stiel
A Max. Einstichhöhe	11825 mm	13445 mm
B Max. Ausschütthöhe	7615 mm	9185 mm
C Max. Grabtiefe	7190 mm	8995 mm
D Max. senkrechte Grabtiefe	3530 mm	6960 mm
E Max. Grabtiefe bei 2,44 m breiter Sohle	12140 mm	14195 mm
F Max. Reichweite	12480 mm	14485 mm
G Max. Reichweite in der Standebene	12140 mm	14195 mm
H Min. Schwenkradius	5145 mm	6105 mm
I Höhe min. Schwenkradius	10475 mm	11085 mm

Transportabmessungen

Oberwagen + Laufwerk	PC950-11	PC950LC-11
Transportbreite mit 650 mm Bodenplatten	4000 mm	
Transportbreite mit 750 mm Bodenplatten	4100 mm	
Transportbreite mit 900 mm Bodenplatten	4250 mm	
A Länge	7495 mm	7755 mm
B Höhe	3930 mm	
Gewicht mit Laufrollenschutz über gesamte Laufwerkklänge + 650 mm Bodenplatten	58000 kg	60100 kg
Gewicht mit Laufrollenschutz über gesamte Laufwerkklänge + 750 mm Bodenplatten	58700 kg	60900 kg
Gewicht mit Laufrollenschutz über gesamte Laufwerkklänge + 900 mm Bodenplatten	59800 kg	62000 kg

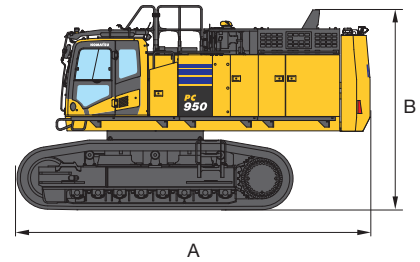

Oberwagen	PC950/LC-11
A Länge	3475 mm
B Höhe	3370 mm
Breite über alles	3475 mm
Gewicht	32000 kg

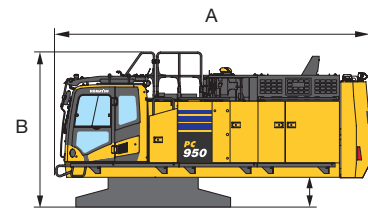

Laufwerk	PC950-11	PC950LC-11
Anzahl	2	
A Höhe	1500 mm	
B Länge	5940 mm	6460 mm
C Breite	1210 mm	
Gewicht mit 650 mm Bodenplatten	25300 kg	27100 kg
Gewicht mit 750 mm Bodenplatten	26000 kg	27900 kg
Gewicht mit 900 mm Bodenplatten	27100 kg	29000 kg
Laufwerk mit Laufrollenschutz über die gesamte Laufwerkklänge	+700 kg	+900 kg

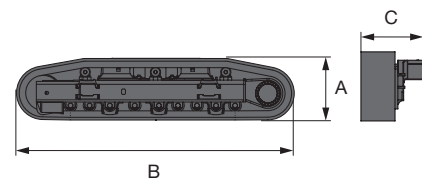

Gegengewicht		Transportgestell	
A	Breite	660 mm	1800 mm
B	Länge	3470 mm	3470 mm
C	Höhe	2190 mm	2360 mm
	Gewicht	13200 kg	13500 kg

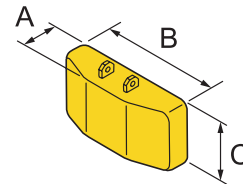

Ausleger		7,1 m	8,4 m
A	Länge	7460 mm	8760 mm
B	Höhe	2635 mm	2755 mm
	Gewicht	9720 kg	10100 kg

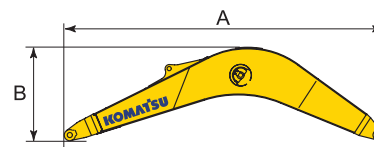

Stiel		2,9 m	3,4 m
A	Länge	4275 mm	4990 mm
B	Höhe	1835 mm	1600 mm
	Gewicht	5590 kg	5210 kg

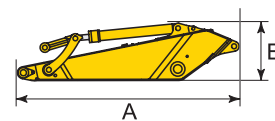

Hubkraft

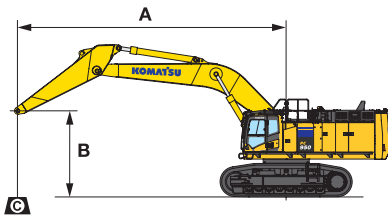

A – Ausladung

Hubkraftangaben ohne Löffel

B – Lasthakenhöhe

C – Hubkraftangaben



– Hubkraftangabe parallel zur Fahrwerkschwenkrichtung



– Hubkraftangabe über Seite bzw. bei 360° Drehung



– Zulässige Last bei größter Ausladung

PC950-11 7,1 m Ausleger

Mit 650 mm Bodenplatten

Stiellänge	A		⊗		10,5 m		9,0 m		7,5 m		6,0 m		4,5 m		3,0 m	
	B	⊗	⊗	⊗	⊗	⊗	⊗	⊗	⊗	⊗	⊗	⊗	⊗	⊗	⊗	⊗
<p>2,9 m</p>	7,5 m	kg	*22050	21650					*24950	*24950						
	6,0 m	kg	*22200	18750			*23250	20150	*26300	*26300	*31350	*31350	*41050	*41050		
	4,5 m	kg	21850	17100			*23900	19550	*28050	26000	*35050	*35050				
	3,0 m	kg	20900	16300			24300	18950	*29550	24850	*37850	34500				
	1,5 m	kg	20850	16200			23750	18400	*30150	23950	*38600	33150				
	0,0 m	kg	21750	16850			23450	18100	*29450	23400	*37250	32550				
	-1,5 m	kg	*21250	18450					*27000	23300	*33850	32600	*41450	*41450	*31500	*31500
	-3,0 m	kg	*19800	*19800					*21900	*21900	*28100	*28100	*33700	*33700		
	-4,5 m	kg	*15900	*15900							*18050	*18050				
	-6,0 m	kg														

* Die hydraulische Hubkraft wird durch die hydraulische Einrichtung begrenzt. Die Angaben sind gemäß SAE Standard Nr. J1097.

Die Hubkraftangaben beinhalten höchstens 87% der hydraulischen Hubkraft und 75% der Kippplast. Hubkraftangaben basieren auf Heben des Stiels ohne Ausrüstung. Beim Heben mit angebaute Ausrüstung sind die entsprechenden Gewichte von den angegebenen Werten abzuziehen.

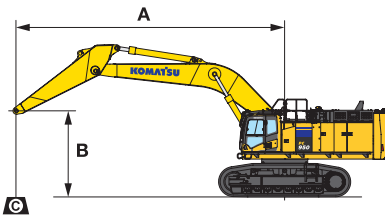

A – Ausladung

Hubkraftangaben ohne Löffel

B – Lasthakenhöhe

C – Hubkraftangaben

– Hubkraftangabe parallel zur Fahrwerkschwerachse

– Hubkraftangabe über Seite bzw. bei 360° Drehung

– Zulässige Last bei größter Ausladung

PC950-11 8,4 m Ausleger

Mit 650 mm Bodenplatten

Stiellänge	A				10,5 m		9,0 m		7,5 m		6,0 m		4,5 m		3,0 m		
	B																
<p>3,7 m</p>	7,5 m	kg	*10900	*10900	*16650	16150	*19050	*19050									
	6,0 m	kg	*10900	*10900	*18100	15750	*20150	*20150	*23350	*23350	*28750	*28750					
	4,5 m	kg	*11150	*11150	*18750	15250	*21450	19350	*25650	25450	*33100	*33100					
	3,0 m	kg	*11600	*11600	18900	14700	*22600	18500	*27600	24050	*33900	32850					
	1,5 m	kg	*12400	11700	18450	14250	23100	17800	*28700	23000	*28600	*28600					
	0,0 m	kg	*13550	11950	18100	13950	22600	17300	*28850	22350	*33450	30950					
	-1,5 m	kg	*15350	12650	17950	13800	22350	17100	*27900	22100	*34550	30850	*22450	*22450			
	-3,0 m	kg	*16600	13950	*16650	13950	*21150	17100	*25850	22150	*31500	31100	*34700	*34700	*24800	*24800	
	-4,5 m	kg	*15750	*15750			*17600	17450	*22250	*22250	*27000	*27000	*31850	*31850			
	-6,0 m	kg	*13700	*13700					*15850	*15850	*20050	*20050	*23150	*23150			

* Die hydraulische Hubkraft wird durch die hydraulische Einrichtung begrenzt. Die Angaben sind gemäß SAE Standard Nr. J1097.

Die Hubkraftangaben beinhalten höchstens 87% der hydraulischen Hubkraft und 75% der Kippplast. Hubkraftangaben basieren auf Heben des Stiels ohne Ausrüstung. Beim Heben mit angebaute Ausrüstung sind die entsprechenden Gewichte von den angegebenen Werten abzuziehen.

Hubkraft

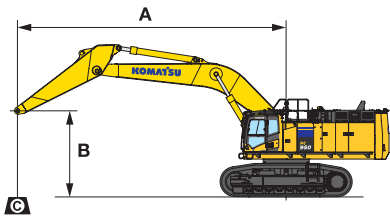

A – Ausladung

Hubkraftangaben ohne Löffel

B – Lasthakenhöhe

C – Hubkraftangaben

– Hubkraftangabe parallel zur Fahrwerkslängsrichtung

– Hubkraftangabe über Seite bzw. bei 360° Drehung

– Zulässige Last bei größter Ausladung

PC950LC-11 7,1 m Ausleger

Mit 650 mm Bodenplatten

Stiellänge	A				10,5 m		9,0 m		7,5 m		6,0 m		4,5 m		3,0 m	
	B															
<p>2,9 m</p>	7,5 m	kg	*22050	22050					*24950	*24950						
	6,0 m	kg	*22200	19100			*23250	20500	*26300	*26300	*31350	*31350	*41050	*41050		
	4,5 m	kg	*22350	17450			*23900	19950	*28050	26450	*35050	*35050				
	3,0 m	kg	*22200	16650			*24500	19300	*29550	25300	*37850	35100				
	1,5 m	kg	*22050	16550			*24600	18800	*30150	24400	*38600	33800				
	0,0 m	kg	*21800	17200			*23600	18500	*29450	23900	*37250	33200				
	-1,5 m	kg	*21250	18850					*27000	23750	*33850	33100	*41450	*41450	*31500	*31500
	-3,0 m	kg	*19800	*19800					*21900	*21900	*28100	*28100	*33700	*33700		
	-4,5 m	kg	*15900	*15900							*18050	*18050				
	-6,0 m	kg														

* Die hydraulische Hubkraft wird durch die hydraulische Einrichtung begrenzt. Die Angaben sind gemäß SAE Standard Nr. J1097.

Die Hubkraftangaben beinhalten höchstens 87% der hydraulischen Hubkraft und 75% der Kippplast. Hubkraftangaben basieren auf Heben des Stiels ohne Ausrüstung. Beim Heben mit angebaute Ausrüstung sind die entsprechenden Gewichte von den angegebenen Werten abzuziehen.

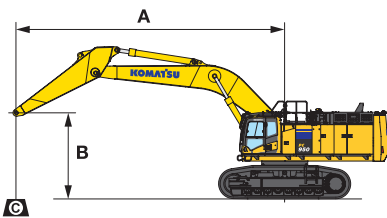

A – Ausladung

Hubkraftangaben ohne Löffel

B – Lasthakenhöhe

C – Hubkraftangaben

– Hubkraftangabe parallel zur Fahrwerkschwerachse

– Hubkraftangabe über Seite bzw. bei 360° Drehung

– Zulässige Last bei größter Ausladung

PC950LC-11 8,4 m Ausleger

Mit 650 mm Bodenplatten

Stiellänge	A				10,5 m		9,0 m		7,5 m		6,0 m		4,5 m		3,0 m		
	B																
<p>3,7 m</p>	7,5 m	kg	*10900	*10900	*16650	*16650	*19050	*19050									
	6,0 m	kg	*10900	*10900	*18100	*18100	*20150	*20150	*23350	*23350	*28750	*28750					
	4,5 m	kg	*11150	*11150	*18750	*18750	*21450	19750	*25650	*25650	*33100	*33100					
	3,0 m	kg	*11600	*11600	*19400	*19400	*22600	18900	*27600	24500	*33900	33500					
	1,5 m	kg	*12400	11950	*19800	*19800	*23400	18150	*28700	23450	*28600	*28600					
	0,0 m	kg	*13550	12200	*19700	*19700	*23550	17700	*28850	22800	*33450	31600					
	-1,5 m	kg	*15350	12900	*18900	*18900	*22850	17450	*27900	22550	*34550	31500	*22450	*22450			
	-3,0 m	kg	*16600	14250	*16650	*16650	*21150	17450	*25850	22600	*31500	*31500	*34700	*34700	*24800	*24800	
	-4,5 m	kg	*15750	*15750			*17600	*17600	*22250	*22250	*27000	*27000	*31850	*31850			
	-6,0 m	kg	*13700	*13700					*15850	*15850	*20050	*20050	*23150	*23150			

* Die hydraulische Hubkraft wird durch die hydraulische Einrichtung begrenzt. Die Angaben sind gemäß SAE Standard Nr. J1097.

Die Hubkraftangaben beinhalten höchstens 87% der hydraulischen Hubkraft und 75% der Kippplast. Hubkraftangaben basieren auf Heben des Stiels ohne Ausrüstung. Beim Heben mit angebaute Ausrüstung sind die entsprechenden Gewichte von den angegebenen Werten abzuziehen.

Standard- und Sonderausrüstung

Motor

Komatsu SAA6D140E-7 Niederemissions-Dieselmotor mit Common-Rail-Direkteinspritzung, Turbolader mit Ladeluftkühlung	●
Gemäß Abgasnorm EU Stufe V und EPA Tier 4 final	●
Hydraulisch betriebener Kühlerlüfter mit variabler Drehzahl und Umkehrfunktion	●
Automatische Motoraufwärmung	●
Drehzahlregler	●
Automatische Drehzahlrückstellung	●
Einstellbare Leerlaufabschaltung	●
Kühlerlüfter mit Kühlerschutzgitter	●
Lichtmaschine 24 V / 90 A	●
Anlasser 24 V / 11 kW	●
Batterien 2 × 12 V / 196 Ah	●

Hydrauliksystem

OLSS (Open Center Load Sensing System)	●
3 Betriebsarten: P, E und P+	●
PPC-Joystick für Steuerung von Stiel, Ausleger, Löffel und Schwenkwerk mit Bedienelement für Proportionalsteuerung der Anbaugeräte und 3 zusätzlichen Tastern	●
Zwei Ausleger-Betriebsarten	●
In-Line-Hochdruckfilter	●
Auslegersteuerung ohne Stöße und Vibrationen	●

Laufwerk

Laufrollenschutz	●
Tunnelabdeckung Laufwerk	●
Verstärkter Unterbauschutz für Drehwerksrahmen	●
Hydraulische Kettenspanner (je Seite)	●
Laufrollen, 8/9 (je Seite)	●
650, 750, 900 mm Zweistegbodenplatten	○
Laufrollenschutz über die gesamte Laufwerkslänge	○

Fahrertrieb und Bremsen

Hydrostatischer Fahrtrieb mit 2 automatischen Fahrstufen, 3-fach planetenunterstütztem Endantrieb, hydraulischer Fahr- und Feststellbremse	●
PPC-Bedienhebel und -pedale für Fahrtrieb und Lenkung	●

Fahrerhaus

Verstärkte, geräuschisolierte Kabine des Typs Safe SpaceCab™ mit Überdruck und vibrationsgedämpfter Kabinenlagerung sowie getönten Sicherheitsglasscheiben, großer Dachscheibe mit Sonnenschutz, hochschiebbarer Frontscheibe mit Raststellung, Scheibenwischer mit Intervallschaltung, Sonnenschutzrollo, Zigarettenanzünder und Aschenbecher, Gepäckbox, Bodenmatte	●
Beheizbarer, luftgefederter Fahrersitz mit Lordosenstütze, hoher Rückenlehne, höhenverstellbaren Armstützen und Automatik-Sicherheitsgurt	●
Klimaautomatik, mit Defrosterfunktion	●
2 × 12 V Stromversorgung	●
Getränkehalter und Dokumentenablage	●
Warmhalte- und Kühlbox	●
Radio (AM/FM) mit Bluetooth®	●
Audioanschluss (MP3-Anschluss)	●
Feste Frontscheibe	●
Großer, hochauflösender LCD-Monitor	●
Sicherheitshebel	●
Parallelscheibenwischer	●

Wartung

Zweifach-Trockenluftfilter mit automatischer Staubaustragung und Verschmutzungsanzeige auf der Bedienkonsole	●
Kraftstofffilter mit Wasserabscheider	●
Komtrax – Komatsu Wireless Monitoring System (4G)	●
Komatsu Care – Das Wartungsprogramm für Komatsu-Kunden	●
Multifunktionsfarbmonitor, videokompatibel, mit elektronischem Kontrollsystem (EMMS) und Eco-Anzeige	●
Werkzeugsatz	●
Servicepunkte (Minimesanschlüsse mit Schnellkupplung)	●
Einfache Ölprobenentnahme	●

LED-Beleuchtung

LED-Arbeitsscheinwerfer: 2 am Ausleger, 4 an Kabine, 2 an Front rechts	●
LED-Heckbeleuchtung: 2 am Gegengewicht	●
LED-Wartungsbeleuchtung: 1 an Kabine, 1 vorne am Motor	●
Trittstufenbeleuchtung mit Zeitschalter	●
Mit dem Signalhorn verbundene Blinkleuchten	●

Sicherheitsausrüstung

KomVision – Kamerasystem für Rundumsicht aus der Vogelperspektive	●
Mit dem Signalthorn verbundene Blinkleuchten	●
Akustischer Fahralarm	●
Hohe Handläufe und Schutzgeländer sowie große Rückspiegel	●
Batterie Hauptschalter	●
Zusätzlicher Motor-Ausschalter	●
Sicherheitsgurt mit Kontrollanzeige	●
Neutralstellungserkennung	●
Reflektoren hinten	●
Rutschfeste Oberflächen	●
Breite Trittstege, links und rechts	●
FOPS Stufe 1 Dachschutzgitter	●
FOPS Stufe 2 Frontschutzgitter, klappbar	●
Rundumleuchte	●
Sicherheitsventile Ausleger	○
Sicherheitsventile für den Stiel	○

Arbeitsausrüstung

2945 mm Tieflöffelstiel	○
7100 mm Tieflöffelausleger	○
3700 mm Tieflöffelstiel	○
8700 mm Tieflöffelausleger	○
Komatsu-Löffel	○

Sonstige Ausrüstung

Standard-Gegengewicht	●
Fettpresse mit elektrischer Pumpe	●
Preventive Maintenance (PM) Messanschlüsse	●
Vorbereitung für Schnellbetankungssystem	●

Weitere Ausrüstungen auf Anfrage

- Standardausrüstung
- Sonderausrüstung



Es sind zahlreiche Löffel und Anbaugeräte für Ihre Maschine erhältlich. Ihr Komatsu-Distributor steht Ihnen bei der Wahl der passenden Sonderausrüstung gerne zur Verfügung.

Angaben unverbindlich, Änderungen vorbehalten. Abbildungen können von der Standardausführung abweichen. Die Standardausrüstung und Sonderausrüstung können regional unterschiedlich ausgeführt sein.

Ihr Komatsu-Partner:

KOMATSU

[komatsu.eu](https://www.komatsu.eu)

